

FENSTER VON RACHINGER

aus Holz und Holz-Alu



*Sorgfältige
Fertigung und Montage
garantieren Ihnen
außergewöhnliche Qualität!*

— Made in Bayern —



**S e t z e n
S i e
a u f**

**Q u a l i t ä t
m i t . . .**





Holzfenster und Holz-Alu-Fenster

Qualitätsprodukte die überzeugen

Für die Fertigung unserer Fenster verwenden wir ausschließlich Materialien allerhöchster Qualität wie:

- ausgewählte 3- oder 4-schichtig verleimte Hölzer (Fichte, Lärche, Meranti oder Eiche)
- pflegeleichte Aluminium-Außenschalen
- modernste Beschläge im Silberlook (mit pulverbeschichtetem Eck- und Scherenlager)
- hochentwickelte Funktionsgläser (Wärmeschutz, Schallschutz, Sicherheit)
- ausgereifte und langlebige Dichtungen

Unsere langjährige Erfahrung gibt Ihnen die Sicherheit, ein in Konstruktion, Material und Design durchdachtes, qualitativ hochwertiges und zeitgemäßes Fenster zu erwerben.



Große Auswahl

in Stil und Design

Lassen Sie sich inspirieren von den vielen Möglichkeiten in der Fenstergestaltung. Dabei verbinden wir die Fenstertechnik der Neuzeit mit den gestalterischen Elementen aus der guten alten Zeit.



INNOVATION

schreiben wir groß

Und deshalb arbeiten wir ständig an zeitgerechten Lösungen und Verbesserungen, wobei wir auch Ideen und Erfahrungen unserer Kunden mit einbinden.



AIROTHERM-Holz-Alu-Fenster AluTop 4D

Eine Innovation sind z.B. unsere AIROTHERM-Fenster. Zusätzliche Luftkammern in den Rahmen- und Flügelhölzern verbessern hier die Wärmedämmwerte nochmals.



AIROTHERM-Holz-Fenster IV 92

Die

Farbvielfalt

der Rachinger-Fenster

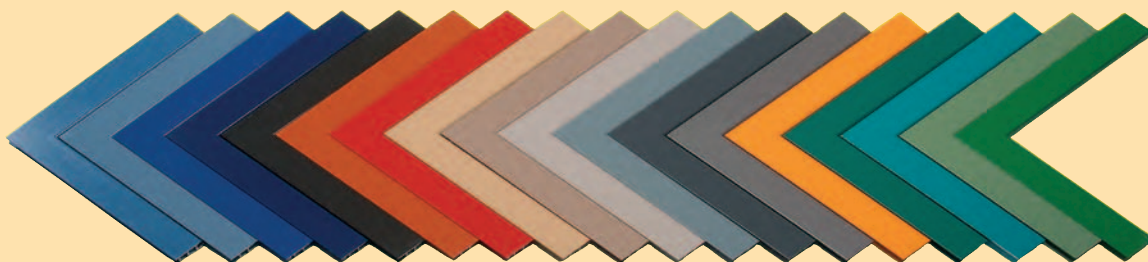

Zeigen Sie Farbe.

Bei unseren Holz-Alu-Fenstern ist die Aluminium-Außenschale in fast jedem RAL-Farbtönen, ob seidenglänzend oder matt, sowie in Eloxal-Optik oder in Holz-Dekor erhältlich. Unsere beliebten Trend- und Premium-Oberflächen eröffnen zusätzliche optische Gestaltungsvarianten. Lassen Sie sich von den matten, für Alumi-

niumbeschichtungen untypischen Oberflächen begeistern.

Der farblichen Gestaltung sind somit fast keine Grenzen gesetzt. Auch die Holz-Oberfläche ist, sowohl beim Holzfenster wie auch beim Holz-Alu-Fenster, in vielen Varianten und Oberflächen in lasierender oder deckender Ausführung machbar.

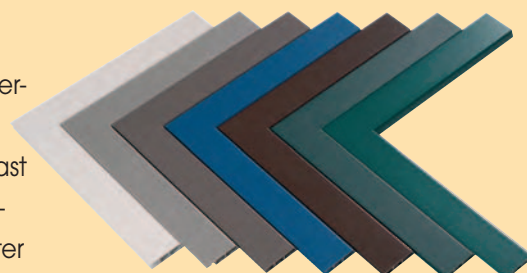



Die

Holz-Fenster von Rachinger aus hochwertigen Hölzern gebaut

Holzfenster fertigen wir seit über einem Jahrhundert. Dabei verarbeiten wir überwiegend Holz aus nachhaltig bewirtschafteten, heimischen Wäldern. Auf Kundenwunsch verwenden wir aber auch die für den Fensterbau hervorragend geeigneten Hölzer aus Übersee.

Mit dem natürlichen Werkstoff Holz ist fast alles machbar. Dabei spielt es keine Rolle, für welche Fensterform oder Fensterart Sie sich entscheiden – auch außergewöhnliche Formen sowie eine Vielzahl von Farben und Varianten bis hin zum Denkmalschutz.

RACHINGER-Holzfenster geben Ihrem Haus das passende Gesicht. Egal, ob Sie neu bauen oder Ihr bestehendes Gebäude renoviert werden soll.



IV 80
Denkmal

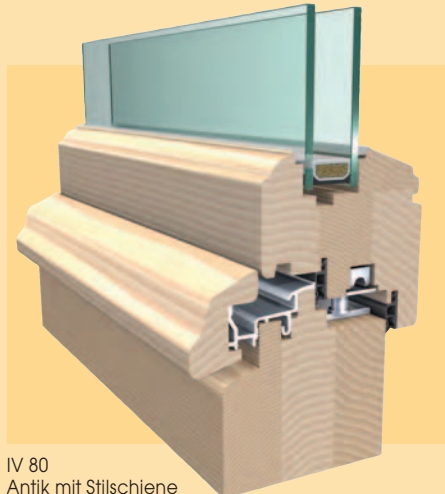

IV 80
Antik mit Stilschiene

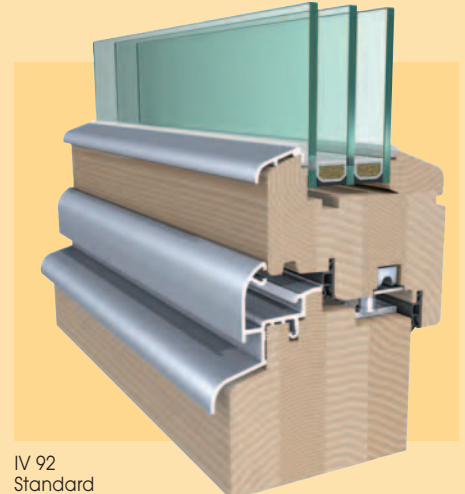

IV 92
Standard



IV 80
Standard

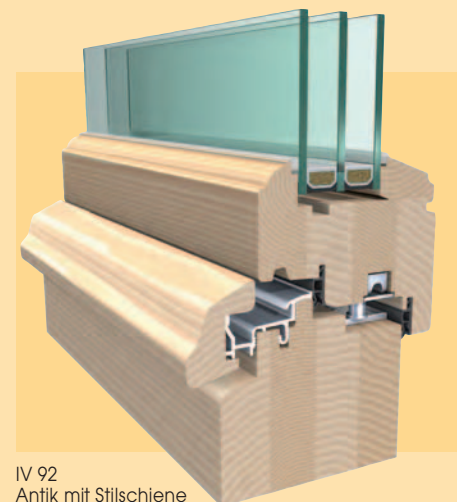

IV 92
Antik mit Stilschiene



Qualität

3-oder 4-schichtig verleimtes Holz bei Blendrahmen und Flügel ① mit stabiler, innovativer Stemmzapfenverbindung; thermisch optimierte, trittfeste Volumen-Regenschiene mit Stockabdeckung ②; dichter Glasfalz durch überfälzten und unsichtbar befestigten Glasleistenrahmen ③; 3-facher Oberflächenschutz durch Imprägniergrundierung, Zwischen- und Endbeschichtung ④; nur einige Beispiele, die das RACHINGER-Komfortfenster aus Holz zum hochwertigen Qualitätsprodukt machen. Ein Flügel-Abdeckprofil ⑤ schützt außerdem die Stelle, die am stärksten der Witterung ausgesetzt ist.



Behaglichkeit

Der natürliche Werkstoff Holz in Verbindung mit standardmäßig verwendetem farblich neutralem Wärmeschutzglas ⑥ mit einem Ug-Wert (Glas) von 1,1 W/qm K bei 2-fach Gläsern (oder von bis zu 0,5 W/qm K bei 3-fach Gläsern) läßt die Wärme im Haus und spart somit Energie und Geld. Die doppelt umlaufende Falz- und Überschlagdichtung ⑦ machen Ihr Fenster dicht gegen Kälte und Lärm.



Design

Stark gerundete Profile im Außenbereich ⑧ verbessern den Oberflächenschutz und verlängern somit die Pflegeintervalle. Kleinere Radien am Flügelüberschlag ⑨ im Zusammenspiel mit der gefälligen, abgeschrägten Glasleiste ⑩ auf der Innenseite geben dem RACHINGER-Komfortfenster aus Holz ein elegantes Aussehen und Ihrem Haus die individuelle Note.



Die **AluWin 3D**

Holz – Alu – Fenster von Rachinger

überzeugend in Technik und Design

Eine pflegeleichte Alternative zum Holzfenster ist das Holz-Alu-Fenster. Hier werden die der Bewitterung ausgesetzten Holzteile mit einem vorgesetzten und pulverbeschichtetem Aluminiumprofil geschützt.

Der natürliche und behagliche Werkstoff Holz trägt auf der Innenseite zu einem wohnlichen Raumklima bei, während im Außenbereich die Aluminiumschale Wind und Wetter trotz.

Dieser Materialverbund bietet Ihnen eine Reihe von Vorteilen:

- Langlebigkeit, Wirtschaftlichkeit und Gestaltungsvielfalt
- Zeitaufwendige Renovierungsanstriche außen können Sie glatt vergessen und bei der farblichen Gestaltung sind die Möglichkeiten fast grenzenlos

Höherwertige Sonderpulverbeschichtung der Aluschale in über 70 Standardfarben in hochwetterfester (HWF) Premium-Qualität





AluWin 3D

Holz-Alu-Fenster mit Einfachfalz, drei Dichtungen und 68 mm Holzstärke:
Unsere preisgünstigste Variante.



Die Technik

Nur einige Vorteile, die das RACHINGER-Holz-Alu-Fenster AluWin 3D zu einem Qualitätsprodukt machen: 3-schichtig verleimtes und sorgfältig ausgewähltes Holz bei Blendrahmen und Flügel **1** mit stabiler, innovativer Stemmzapfenverbindung; mit schmaler, angefräster Glasleiste **2**; aufgesetztes und hinterlüftetes Aluminiumprofil in der von Ihnen gewünschten Variante und Farbe **3**; 3-facher Oberflächenschutz durch Imprägniergrundierung, Zwischen- und Endbeschichtung **4**.

Die Materialkombination Holz-Aluminium lässt in Verbindung mit standardmäßig verwendetem hochwertigem, farblich neutralem 2-fach Wärmeschutzglas **5** mit einem Ug-Wert (Glas) von 1,1 W/qm K oder als 3-fach Verglasung mit einem Ug-Wert von 0,6 W/qm K hervorragende Wärmeschutzwerte erreichen. Drei Dichtungen sorgen für dichte Flügel und hohe Schlagregendichtigkeit: 3-seitige Spaltdichtung **6**, 4-seitig umlaufende, an den Ecken verschweißte Blendrahmendichtung **7** und ebenfalls umlaufende Überschlagdichtung **8**. Die Wärme bleibt somit drinnen, Kälte und Lärm bleiben draußen.

Das profilierte, schräg oder kantig gefräste Flügelinnenprofil **9** und die abgerundeten Profilkanten an der Aluminiumschale **10** geben dem RACHINGER Holz-Alu-Fenster AluWin 3D ein modernes und unverwechselbares Aussehen. Sprechen Sie mit uns.

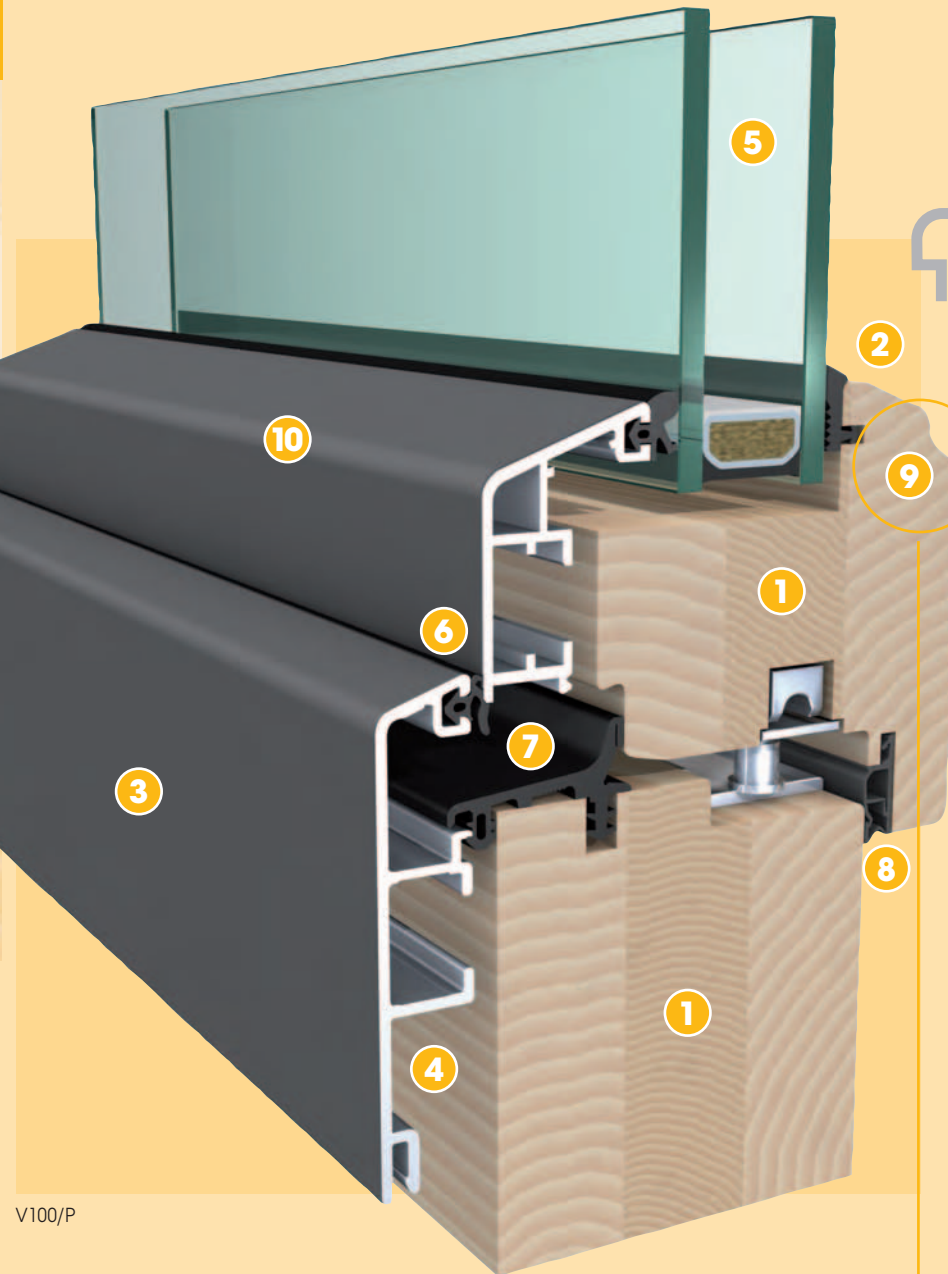

V100/P

Varianten der Holz-Innenseiten



V101/P



Schräg

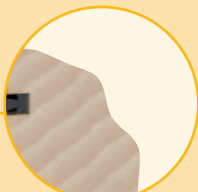

Profiliert



Kantig



Die **AluTop 4D**

Holz-Alu-Fenster von Rachinger

überzeugend in Technik und Design



Varianten der Alu-Außenseiten



V2/P

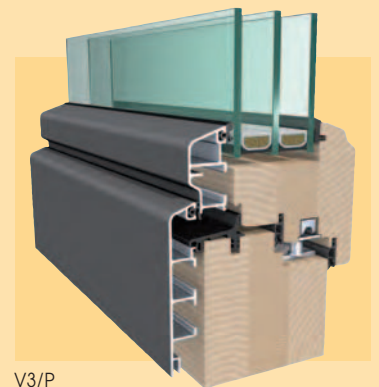

V3/P

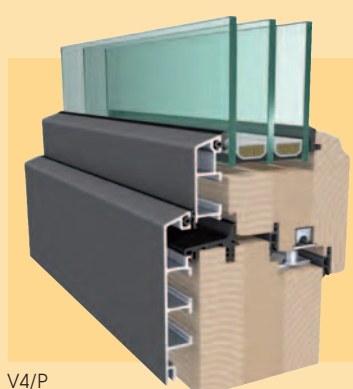

V4/P

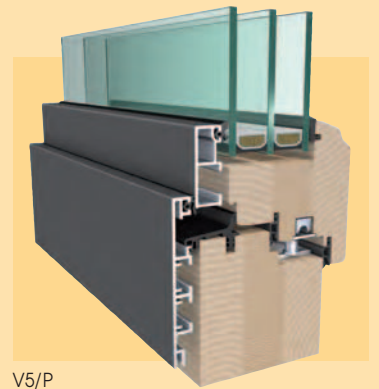

V5/P

Varianten der Holz-Innenseiten



Schräg



Profiliert



Kantig

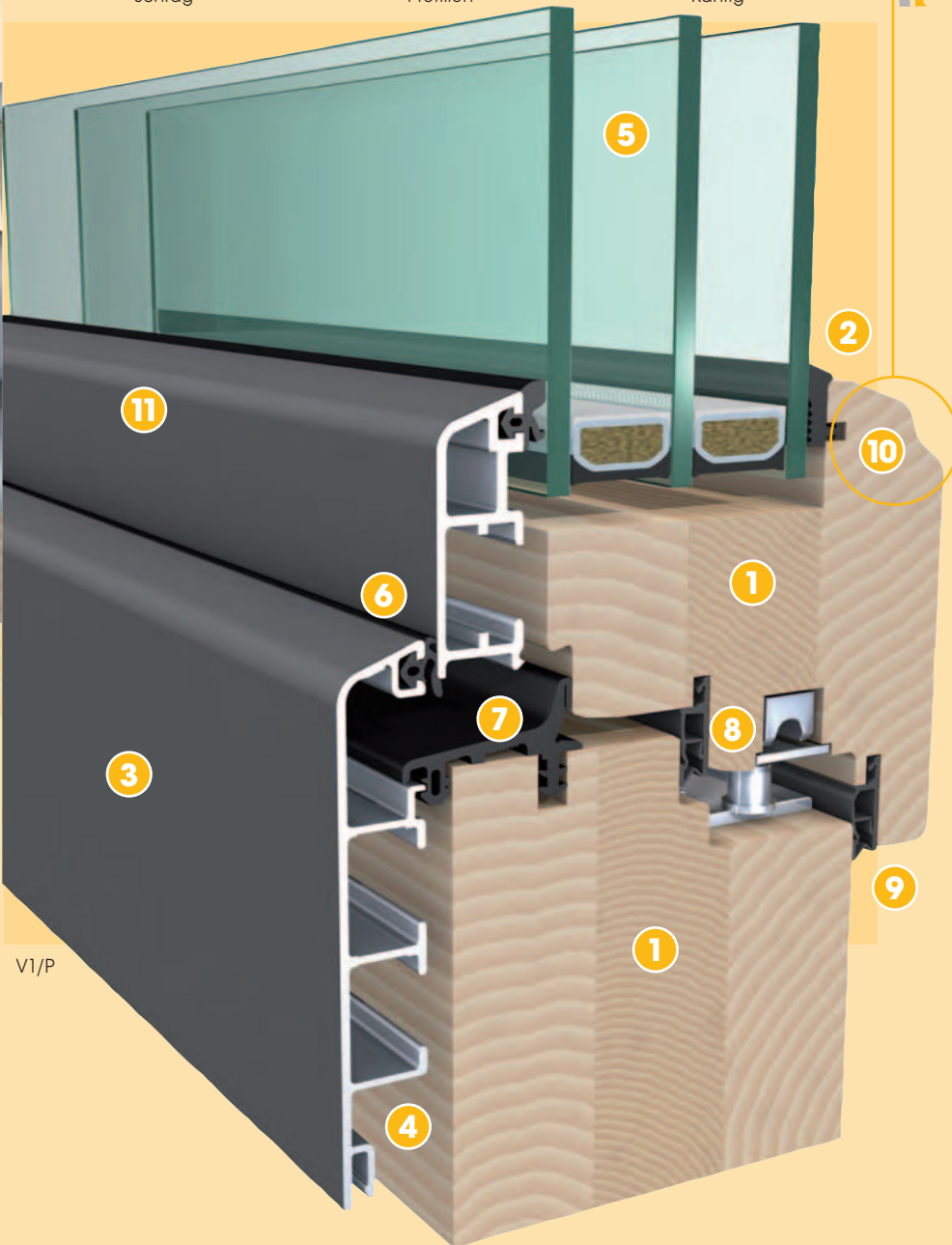

V1/P



AluTop 4D

Holz-Alu-Fenster mit Doppelfalz, vier Dichtungen und 80 mm Holzstärke: Einfach unser Bestes.



Die Technik

Nur einige Vorteile, die das RACHINGER Holz-Alu-Fenster AluTop 4D zu einem Premiumprodukt machen: 3-schichtig verleimtes und sorgfältig ausgewähltes Holz bei Blendrahmen und Flügel **1** mit stabiler, innovativer Stemmzapfenverbindung und mit erhöhter Bautiefe; schmale, angefräste Glasleiste **2**; aufgesetztes und hinterlüftetes Aluminiumprofil in acht möglichen Varianten und in der von Ihnen gewünschten Farbe **3**; 3-facher Oberflächenschutz durch Imprägniergrundierung, Zwischen- und Endbeschichtung **4**.

Die Materialkombination Holz-Aluminium lässt in Verbindung mit standardmäßig verwendetem hochwertigem, farblich neutralem 2-fach Wärmeschutzglas mit einem Ug-Wert (Glas) von 1,1 W/qm K oder als 3-fach Verglasung **5** mit einem Ug-Wert von bis 0,5 W/qm K optimale Wärmeschutzwerte erreichen. Vier Dichtungen sorgen für dichte Flügel und hohe Schlagregendichtheit: 3-seitige Spaltdichtung **6**, 4-seitig umlaufende, an den Ecken verschweißte Blendrahmendichtung **7** und die ebenfalls umlaufende Falz- **8** und Überschlagsdichtung **9**.

Das wahlweise profilierte, schräg oder kantig gefräste Flügelinnenprofil **10** und die acht Profilvarianten der Aluminiumschale **11** geben dem RACHINGER Holz-Alu-Fenster AluTop 4D ein individuelles und persönliches Aussehen. Suchen Sie sich Ihr Fenster aus und lassen Sie sich begeistern.

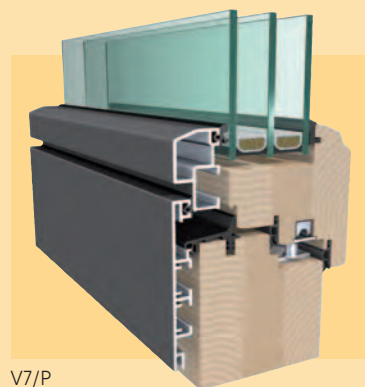

V7/P



V8/P



V9/P

Holzfenster und Holz-Alu-Fenster

Wärmedämmung und Lärmschutz

Lassen Sie die Wärme im Haus

Beste Wärmedämmwerte sind mit unseren Fenstern erreichbar. Sie sparen damit Energie und Kosten und schonen die Umwelt. Sie erhöhen die Behaglichkeit Ihres Zuhauses und Ihr persönliches Wohlbefinden.

Starker Lärm geht zu Lasten der Gesundheit. Schlafstörungen und Konzentrationsschwächen sind oft die Folge. Ausgestattet mit hochwertigen Schallschutzverglasungen, bieten Ihnen unsere Fenster noch höhere Schalldämmwerte und somit mehr Schutz und bessere Lebens- und Wohnqualität.

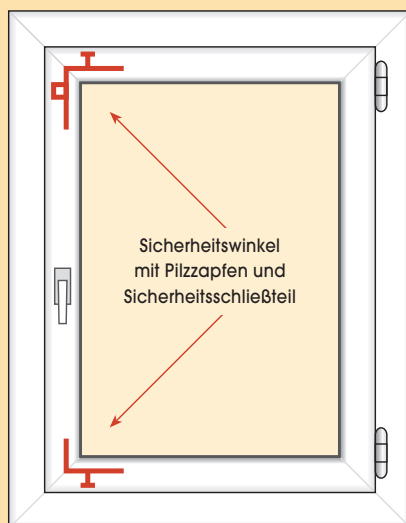

Sicherheitsschließteil



Pilzzapfen

Ihre Sicherheit ist uns wichtig

Schutz und Sicherheit sowie ein gesteigerter Wohnkomfort sind Grundbedürfnisse des Menschen. Sie wollen sich in den eigenen vier Wänden einfach nur wohl fühlen. Legen Sie deshalb Wert auf hochwertige Fenster, die Ihre Erwartungen erfüllen – Fenster von RACHINGER.

Basis-Sicherheitsbeschläge sind bei uns Standard. Sicherheits-Pilzzapfen und ein Sicherheitsschließteil im oberen und unteren Fensterbereich machen es Einbrechern schwer. Wir zeigen Ihnen aber auch gerne noch weitere Möglichkeiten auf, wie Sie Ihre Fenster noch sicherer machen können, denn: SICHER ist SICHER.





VV MULTIPOWER

- der Unsichtbare

Wenn Sie es unsichtbar wünschen – wir haben die Option: Unser neuer, völlig verdeckt liegender Beschlag „VV MULTIPOWER“. Die nicht sichtbaren Beschlagteile sorgen für eine elegante Optik und schützen den Beschlag vor Verschmutzungen.



Die Lüftung muß stimmen

REGEL-air – die Lüftung mit Pfiff

Ein angenehmes Wohnklima steigert den Wohnkomfort.

Auf Wunsch bauen wir in Ihre Fenster eine kleine automatische „REGEL-air-Lüftungs-klappe“ ein. Lüftung ist schließlich Grundvoraussetzung zur Vermeidung von Schimmelpilz. Eine ständige Grundlüftung, aber ohne lästige Zugluft, ist damit garantiert. Lassen Sie sich beraten.

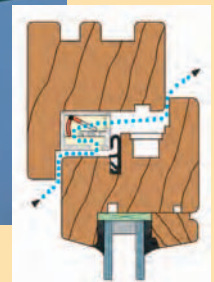

THERMOTREND

- die „warme Kante“

Eine einfache Möglichkeit, Wärmedämmwerte zu verbessern: unser THERMOTREND, ein Abstandshalter aus hochdämmendem Kunststoff, der zwischen Innen- und Außenscheibe des Isolierglases sitzt. Seine äußerst geringe Wärmeleitfähigkeit bringt Vorteile wie z.B.: reduzierte Schwitzwasserbildung im Glasscheiben-Randbereich, Senkung der Heizkosten und verbesserte Wärmedämmung.

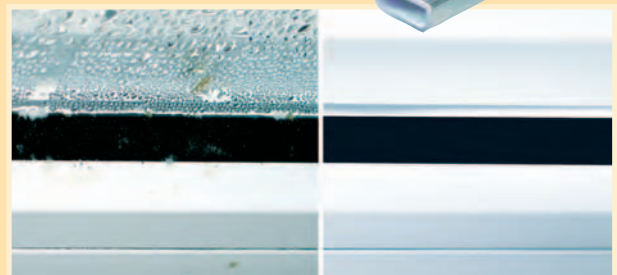

Erhöhte Gefahr von Tauwasser- und Schimmelbildung durch herkömmliche Abstandhalter aus Aluminium

Besseres Raumklima mit Thermotrend-Abstandhaltern „warme Kante“

100
JAHRE seit 1912

*Tradition aus
Meisterhand*

Seit über 100 Jahren fertigen wir mit bestens ausgebildeten Fachkräften Fenster, Fenstertüren und Haustüren. Eine Vielzahl unserer Produkte verlassen jährlich unseren Fachbetrieb, der mit modernsten Maschinen die handwerkliche Tradition unseres Familienbetriebes fortsetzt.



Für die Produktion unseres Fenster- und Türenprogramms verarbeiten wir nur hochwertigste Materialien – ob bei Holz, Lack, Beschlag oder Glas.

Eigene Montagetrupps und ein erstklassiger Service, weit über den Einbau hinaus, garantieren Ihnen die Sicherheit handwerklicher Qualitätsarbeit und Sorgfalt.



www.rachinger.de



*Wir freuen uns auf Ihren Besuch
in unserem Fenster- und Haustürstudio!*

Wir fertigen und liefern für Sie:

Fenster aus
Holz
Holz-Aluminium
und Kunststoff

Haustüren

Fensterbänke

Rolladensysteme

Fensterläden

Insektenschutz

- ▶ **Beratung**
persönlich und kompetent
- ▶ **Herstellung**
im eigenen Fertigungs-
betrieb
- ▶ **Montage**
mit eigenen Fachleuten
oder durch unsere
Fachhändler
- ▶ **Kundendienst**
zuverlässig und schnell

Ihr Fachhändler: